



Stampante per etichette serie A⁺ e X

Made in Germany

Indice

Stampante per etichette per uso industriale	3
Stampante per etichette della serie A+	4-5
Stampante per etichette con avanzamento centrato del materiale	6-7
Stampante per etichette per stampa fronte e retro	8-9
Stampante per etichette a due colori	10-11
Stampante per etichette - Dati tecnici	12-13
Accessori - Panoramica	14
Accessori - Dotazione speciale, interfacce, cavo di collegamento	15
Accessori - Per tagliare, perforare, impilare etichette	16
Accessori - Per avvolgere, svolgere le etichette	17
Accessori - Per l'emissione delle etichette	18-19
Applicatore A1000	20
Accessori - Applicatore A1000	21
Applicatore A3200	22
Accessori - Ausili per il montaggio	23
Software per etichette cablabel S3	24
Integrazione	25
Funzionamento stand-alone, manutenzione semplice a cura dell'utente	26
Manutenzione, corsi di addestramento	27
Programma di fornitura stampanti per etichette	28
Programma di fornitura accessori	29-30
Sintesi del programma di fornitura cab	31

Le informazioni relative al volume di fornitura, all'aspetto e ai dati tecnici degli apparecchi corrispondono alle conoscenze in nostro possesso al momento della stampa. Salvo modifiche. I dati di catalogo non rappresentano alcuna assicurazione o garanzia.

I dati aggiornati sono disponibili sul sito internet www.cab.de/it/stampante-per-etichette

Stampante per etichette per uso industriale



Le stampanti industriali professionali cab vengono utilizzate in un ampio campo applicativo. Di conseguenza, il loro sviluppo è orientato verso un utilizzo semplice e intuitivo e verso la massima affidabilità.

La meccanica di stampa e la struttura esterna sono realizzate in materiali di pregio e reciprocamente adattate per forma e funzioni in modo perfetto. Una vasta gamma di periferiche e software offre soluzioni ideali per le esigenze più specifiche.

Utilizzate sia in impieghi stand-alone che in applicazioni per PC o di rete, le robuste stampanti della serie A+ e X soddisfano qualunque esigenza. Il processore ad alta velocità garantisce una rapida elaborazione della sessione di stampa e rende immediatamente disponibili le etichette richieste.

Esempi di applicazioni:

Etichette per circuiti stampati

Se si ha poco spazio a disposizione - dimensioni minime dell'etichetta 4x4 mm



Targhette matricola

Testi, elementi grafici e codici a barre stampati con precisione a 600 dpi



Etichette per cartoni e pallet

Etichette fino al formato DIN A4



Stampante per etichette della serie A+



Si noti che A2+, A4+ e A6+ non sono più disponibile. Vuole i **modelli successori SQUIX**: www.cab.de/it/squix

La compatta

Per **etichette piccole e una stampa precisa**

1.1 Stampante per etichette	A2+		
Risoluzione di stampa dpi	300	600	
Larghezza di stampa fino a mm	54,2	57	
Velocità di stampa fino a mm/s	150	100	

L'universale

Il dispositivo **industriale per stampa di precisione più venduto in assoluto**. Dotato di numerosi accessori.

1.2 Stampante per etichette	A4+		
Risoluzione di stampa dpi	203	300	600
Larghezza di stampa fino a mm	104	105,6	105,6
Velocità di stampa fino a mm/s	250	250	100

La grande

Ideale per **etichette Odette e UCC**

1.3 Stampante per etichette	A6+	
Risoluzione di stampa dpi	203	300
Larghezza di stampa fino a mm	168	162,6
Velocità di stampa fino a mm/s	200	200

L'extralarge

Per **l'etichettatura di pallet e contenitori**

1.4 Stampante per etichette	A8+
Risoluzione di stampa dpi	300
Larghezza di stampa fino a mm	216
Velocità di stampa fino a mm/s	150



Versione base

Per stampa su etichette e materiale in continuo. Il materiale viene separato in corrispondenza del bordo di taglio dentellato. Come opzione, è possibile tagliarlo o riavvolgerlo esternamente.



Versione con dispensatore

Per stampare e dispensare etichette. Durante la stampa l'etichetta viene rimossa dal supporto siliconato. Può essere prelevata manualmente, con un applicatore o un robot.

Dettagli comuni

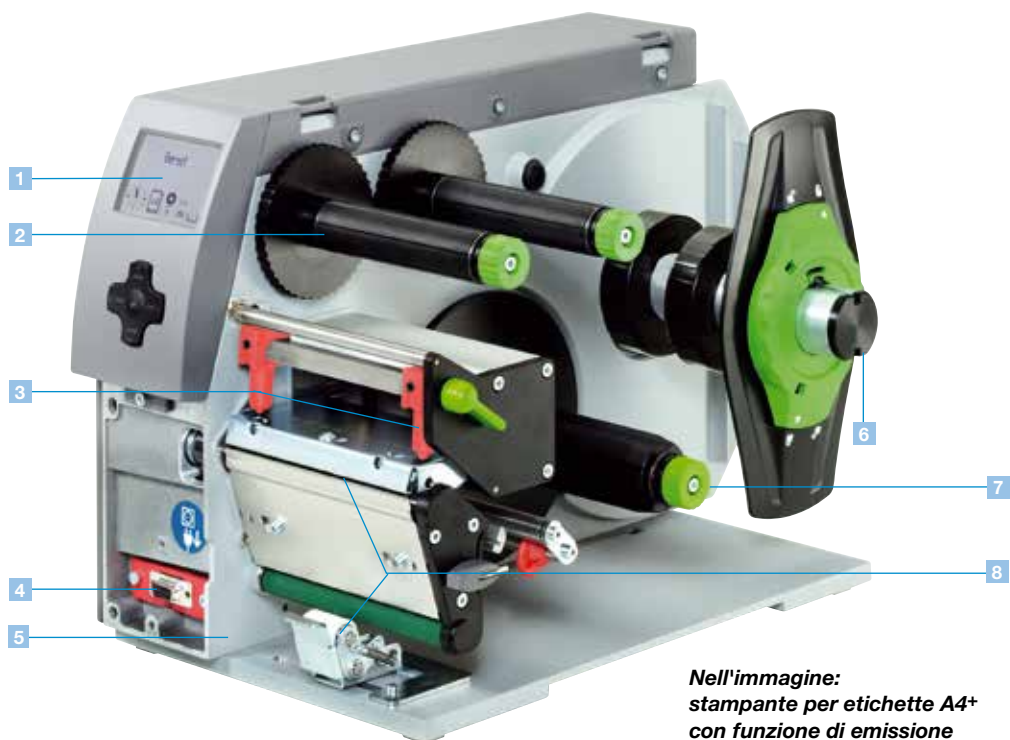

**Nell'immagine:
stampante per etichette A4+
con funzione di emissione**

1 Grande display grafico

La retroilluminazione bianca offre una buona leggibilità.

2 Supporto nastro pigmentato

Gli assi di tensionamento articolati in tre parti consentono la rapida e semplice sostituzione del nastro pigmentato.

3 Impostazione facile

La testina di stampa viene premuta con due perni pressori registrabili. Un perno è fisso sul lato interno, l'altro viene posizionato sul bordo esterno dell'etichetta.

4 Connettore periferiche

I moduli aggiuntivi si collegano in modo facile e rapido. Tutti i dispositivi periferici vengono collegati alla stampante con due perni e fissati con una vite.

5 Struttura stampante solida

In alluminio pressofuso. Vi sono montati tutti i gruppi strutturali.

6 Portarotoli

Utilizzabile per anime con diametro a partire da 38 mm (per garantire il perfetto svolgimento delle etichette viene fornito un adattatore da 76 mm). La flangia regolabile con chiusura a rotazione garantisce una trazione sempre uniforme durante l'avanzamento del materiale e, quindi, la massima precisione di stampa.

7 Avvolgitore interno

Grazie all'avvolgitore con asse pivotante tripartito, le etichette o il supporto siliconato, possono essere facilmente avvolti e rimossi, con o senza anima in cartone.

8 Opzione dispensatore

L'etichetta viene separata dal supporto siliconato sul bordo della lama dispensatrice. Grazie al rullo di rinvio e al rullo pressore si ottiene una elevata precisione di impressione e di emissione.

Coperchio compatto



Il coperchio articolato in due parti in plastica ABS molto resistente si ribalta all'apertura.

1.11 Coperchio metallico



Su richiesta, le stampanti per etichette A4+ e A6+ sono disponibili con coperchio metallico (di serie nel modello A8+).

Stampante per etichette con avanzamento centrato del mat.



Si noti che A4+M e A4+T non sono più disponibile.
Vuole i **modelli successivi SQUIX**: www.cab.de/it/squix

La stampa può essere eseguita su **tutti i materiali** avvolti in **rotoli o bobine**. In particolare **etichette di dimensioni molto ridotte** o **materiali continui stretti** quali guaine pressate.

- Nessuna regolazione della testina di stampa in caso di materiali con larghezza diversa
- Controrulli per materiali stretti e sottili
- Funzionamento e azionamento compatibili con la serie A+

1.5	Stampante per etichette	A4+M	
	Risoluzione di stampa dpi	300	600
	Larghezza di stampa fino a mm	105,6	105,6
	Velocità di stampa fino a mm/s	125	100



Con un separatore supplementare

La stampa può essere eseguita su **tutti i materiali** avvolti in **rotoli o bobine**. Per i **nastri in tessuto** è previsto uno speciale rullo di trazione posto a valle della testina di stampa. Quest'ultimo separa il nastro pigmentato dal nastro in tessuto migliorando la precisione di stampa.

- Nessuna regolazione della testina di stampa in caso di materiali con larghezza diversa
- Controrulli per materiali stretti e sottili
- Funzionamento e azionamento compatibili con la serie A+

1.7	Stampante per etichette	A4+T	
	Risoluzione di stampa dpi	300	600
	Larghezza di stampa fino a mm	105,6	105,6
	Velocità di stampa fino a mm/s	125	100

Accessori



Lama di taglio

Per tagliare materiali in carta, etichette autoadesive, cartone, plastica o materiali tessili e guaina termorestringente.

Lama di perforazione

Consente di perforare materiali per separarli a mano successivamente.



Impilatore con gruppo di taglio

I materiali stampati vengono tagliati e impilati. Una volta raggiunta la massima altezza di impilamento, il processo di stampa viene interrotto. Possono essere lavorati anche materiali rigidi o piegati. Si consiglia di richiedere l'esecuzione di test sul materiale presso la nostra sede.

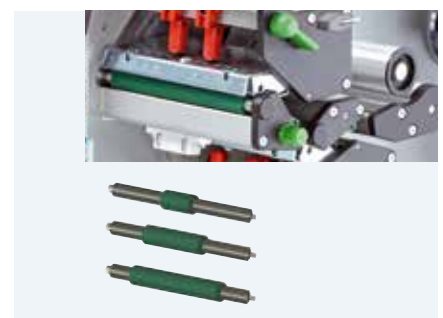

Controrulli per materiali stretti e sottili

Oltre la larghezza del materiale, la testina di stampa sfrega sul controrullo. Con i controrulli stretti si evitano errori di avanzamento e l'usura della testina di stampa e del controrullo. Sono disponibili a magazzino tre larghezze standard.

Dettagli comuni



Nell'immagine:
Stampante per etichette A4+M
con avanzamento centrato
del materiale

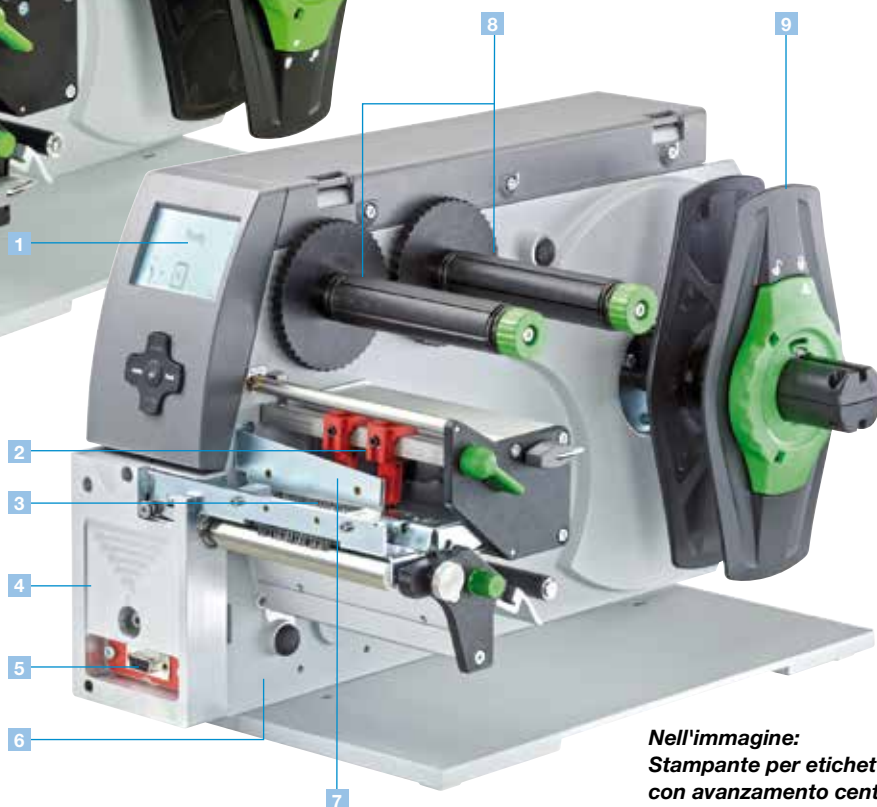

Nell'immagine:
Stampante per etichette A4+T
con avanzamento centrato
del materiale

1 Grande display grafico

La retroilluminazione bianca offre una buona leggibilità.

2 Nessuna regolazione della testina

La testina di stampa viene premuta con due perni pressori registrabili. I materiali sono trasportati centralmente all'interno del dispositivo. In questo modo non sono necessarie regolazioni della testina di stampa.

3 Avanzamento del materiale

Stampa precisa grazie all'avanzamento del materiale immediatamente dietro il controrullo. La regolazione della larghezza avviene tramite un mandrino. Nel modello A4+T il rullo di trazione supplementare separa il materiale dal nastro pigmentato.

4 Separatore (solo per A4+T)

Preferito per materiali continui, tessuti e guaine termoretraibili. Il nastro di trasferimento dopo la stampa può aderire alla cinghia di tessuto. Il separatore separa con un rullo di trazione il materiale dalla pellicola trasferibile. Inoltre, la precisione della stampa viene migliorata.

5 Connettore periferiche

I moduli accessori lama di taglio e perforazione e l'impilatore sono collegabili in modo semplice e rapido.

6 Struttura stampante solida

In alluminio pressofuso. Vi sono montati tutti i gruppi strutturali.

7 Spazzola antistatica

Soprattutto nelle materie plastiche, le cariche elettrostatiche vengono scaricate dopo la stampa.

8 Supporto nastro pigmentato

Inserimento semplice, centrato, dei nastri pigmentati con gli assi di tensionamento tripartiti. Il posizionamento è agevolato dalla sagoma stampata.

9 Portarotoli

Utilizzabile per anime con diametro a partire da 38 mm (per garantire il perfetto svolgimento delle etichette viene fornito un adattatore da 76 mm). Il materiale viene centrato automaticamente. La flangia regolabile con chiusura a rotazione garantisce una trazione sempre uniforme durante l'avanzamento del materiale e, quindi, la massima precisione di stampa.

Stampante per etichette per stampa fronte e retro



Stampa su entrambi i lati **nastri in tessuto, etichette di cartone, guaine pressate**, continue o complete, nonché **materiali continui** in plastica, carta o cartone. Un rullo di trazione separa il nastro pigmentato dai materiali, migliorando la precisione di stampa.

- Nessuna regolazione della testina di stampa in caso di materiali con larghezza diversa
- Controrulli per materiali stretti e sottili
- Funzionamento e azionamento compatibili con la serie A+

1.8 Stampante per etichette		XD4T
Risoluzione di stampa	dpi	300
Larghezza di stampa fino a	mm	105,6
Velocità di stampa fino a	mm/s	125

Accessori



Lama di taglio

Per tagliare materiali in carta, etichette autoadesive, cartone, plastica o materiali tessili e guaina termorestringente.

Lama di perforazione

Consente di perforare materiali per separarli a mano successivamente.



Impilatore con gruppo di taglio

I materiali stampati vengono tagliati e impilati. Una volta raggiunta la massima altezza di impilamento, il processo di stampa viene interrotto. Possono essere lavorati anche materiali rigidi o piegati. Si consiglia di richiedere l'esecuzione di test sul materiale presso la nostra sede.

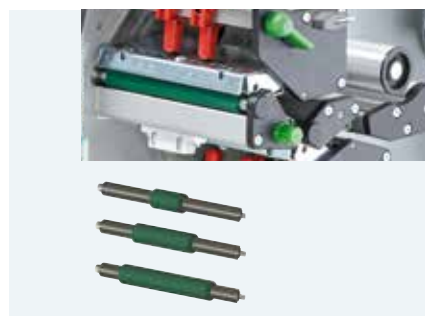

Controrulli adatti per materiali stretti e sottili

Oltre la larghezza del materiale, la testina di stampa sfrega sul controrullo. Con i controrulli stretti si evitano errori di avanzamento e l'usura della testina di stampa e del controrullo. Sono disponibili a magazzino tre larghezze standard.

Dettagli

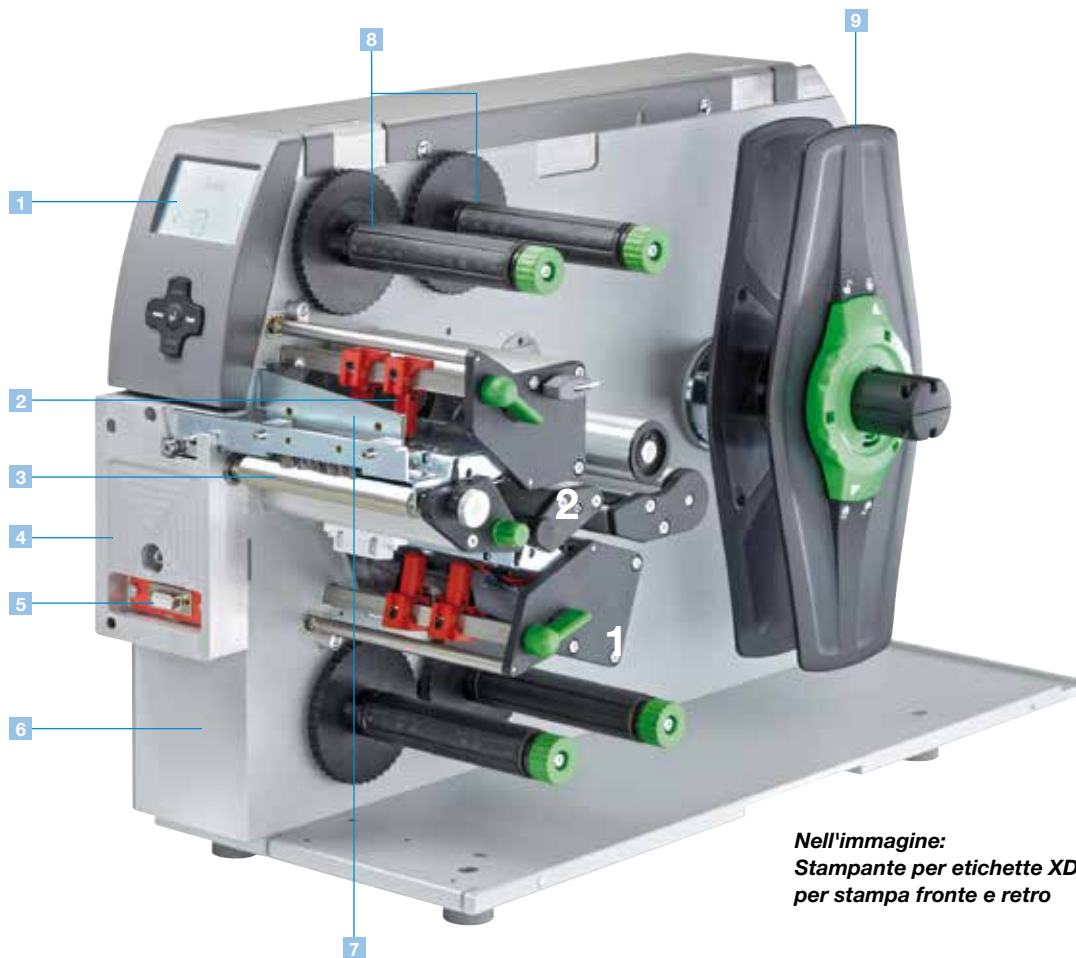

Nell'immagine:
Stampante per etichette XD4T
per stampa fronte e retro

1 Grande display grafico

La retroilluminazione bianca offre una buona leggibilità.

2 Nessuna regolazione della testina

La testina di stampa viene premuta con due perni pressori registrabili. I materiali sono trasportati centralmente all'interno del dispositivo. In questo modo non sono necessarie regolazioni della testina di stampa.

3 Avanzamento del materiale

Stampa precisa grazie all'avanzamento del materiale immediatamente dietro il controrullo. La regolazione della larghezza avviene tramite un mandrino. Il rullo di trazione supplementare separa il materiale dal nastro pigmentato.

4 Separatore

Preferito per materiali continui, tessili e guaine termoretraibili. Il nastro di trasferimento dopo la stampa può aderire alla cinghia di tessuto. Il separatore separa con un rullo di trazione il materiale dalla pellicola trasferibile. Inoltre, la precisione della stampa viene migliorata.

5 Connettore periferiche

I moduli accessori lama di taglio e perforazione e l'impilatore sono collegabili in modo semplice e rapido.

6 Struttura stampante solida

In alluminio pressofuso. Vi sono montati tutti i gruppi strutturali.

7 Spazzola antistatica

Soprattutto nelle materie plastiche, le cariche elettrostatiche vengono scaricate dopo la stampa.

8 Supporto nastro pigmentato

Inserimento semplice, centrato, dei nastri pigmentati con gli assi di tensionamento tripartiti. Il posizionamento è agevolato dalla sagoma stampata.

9 Portarotoli

Utilizzabile per anime con diametro a partire da 38 mm (per garantire il perfetto svolgimento delle etichette viene fornito un adattatore da 76 mm). Il materiale viene centrato automaticamente. La flangia regolabile con chiusura a rotazione garantisce una trazione sempre uniforme durante l'avanzamento del materiale e, quindi, la massima precisione di stampa.

Stampanti per etichette a due colori



Due dispositivi di stampa a trasferimento termico coordinati per **stampare contemporaneamente** un'etichetta **in due colori**. Con modalità automatica di risparmio nastro sulla testina di stampa:

- La serie XC soddisfa i requisiti del sistema di classificazione e marcatura GHS.
- Per grandi rotoli di etichette, con diametro fino a 300 mm
- Le due meccaniche di stampa con supporto per nastro transfer, il pannello di controllo e l'elettronica sono stati mutuati dalle collaudate stampanti industriali della serie A+.

1.9	Stampante per etichette		XC4
	Risoluzione di stampa	dpi	300
	Larghezza di stampa	fino a mm	105,6
	Velocità di stampa	fino a mm/s	125



1.10	Stampante per etichette		XC6
	Risoluzione di stampa	dpi	300
	Larghezza di stampa	fino a mm	162,6
	Velocità di stampa	fino a mm/s	125

Siamo a vostra disposizione per consigliarvi nella scelta del nastro pigmentato più adatto.

Accessori



Lama di taglio

Per tagliare materiali in carta, etichette autoadesive, cartone, plastica o materiali tessili e guaina termorestringente.

Lama di perforazione

Solo per stampante XC4. Consente di perforare i materiali per separarli a mano successivamente.



Impilatore con gruppo di taglio

Solo per stampante XC4. I materiali stampati vengono tagliati e impilati. Una volta raggiunta la massima altezza di impilamento, il processo di stampa viene interrotto. In presenza di materiali rigidi o piegati possono esserci delle limitazioni. Si consiglia di richiedere l'esecuzione di test sull'applicazione presso la nostra sede.

Dettagli comuni

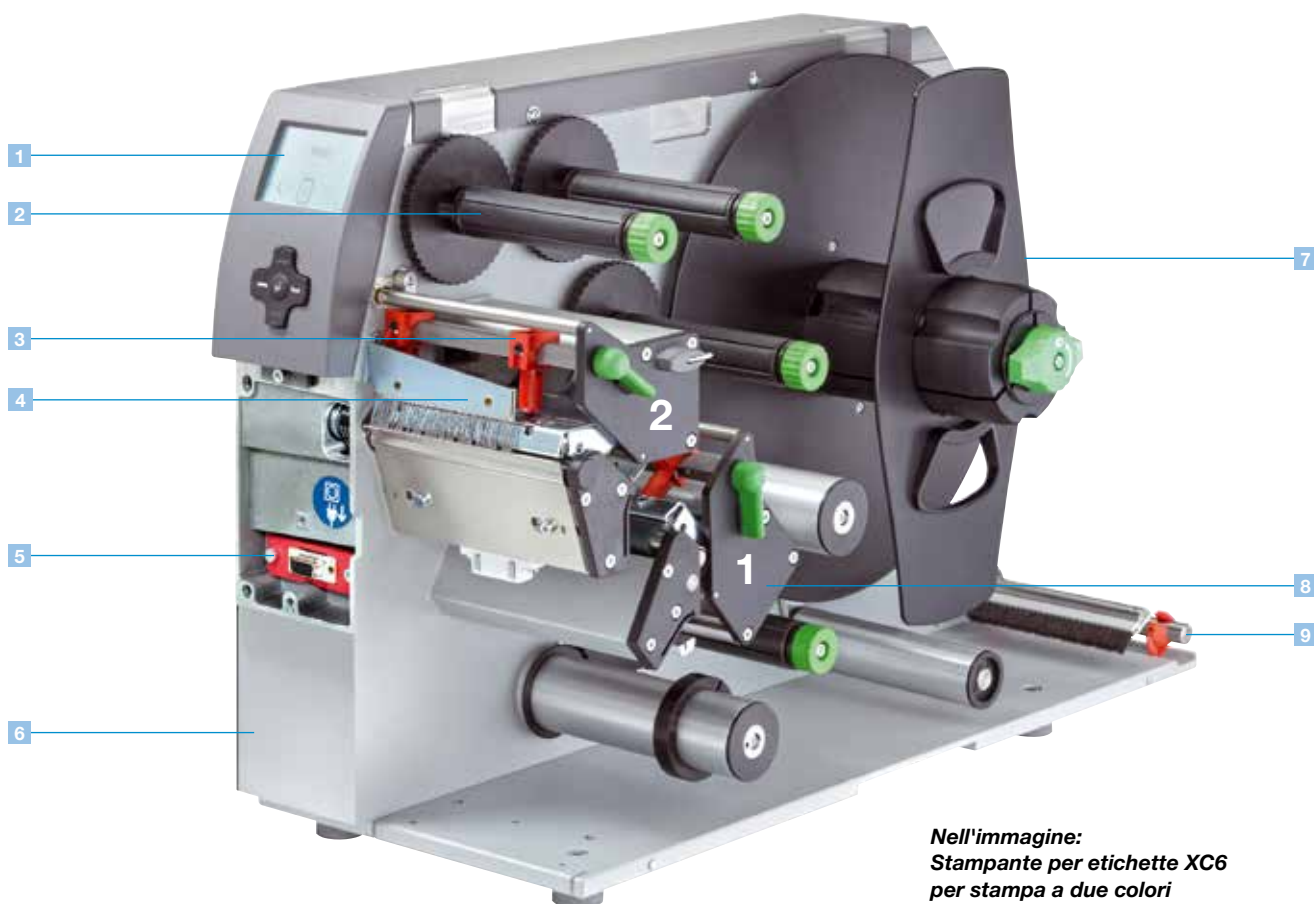

Nell'immagine:
Stampante per etichette XC6
per stampa a due colori

1 Grande display grafico

La retroilluminazione bianca offre una buona leggibilità.

2 Supporto nastro pigmentato

Gli assi di tensionamento articolati in tre parti consentono la rapida e semplice sostituzione del nastro pigmentato.

3 Impostazione facile

La testina di stampa viene premuta con due perni pressori registrabili. Un perno è fisso sul lato interno, l'altro viene posizionato sul bordo esterno dell'etichetta.

4 Spazzola antistatica

Soprattutto nelle materie plastiche, le cariche elettrostatiche vengono scaricate dopo la stampa.

5 Connettore periferiche

I moduli aggiuntivi si collegano in modo facile e rapido. Tutti i dispositivi periferici vengono collegati alla stampante con due perni e fissati con una vite.

6 Struttura stampante solida

In alluminio pressofuso. Vi sono montati tutti i gruppi strutturali.

7 Portarotoli

Per etichette con diametro fino a 300 mm. Grazie al braccio oscillante e al freno integrato, le etichette vengono svolte con una forza di trazione sempre uniforme.

8 Modalità automatica di risparmio nastro per la testina di stampa 1

La modalità automatica di risparmio nastro si utilizza per le etichette da stampare solo parzialmente. Nel settore non stampato, la testina viene sollevata e il nastro pigmentato viene arrestato per tutto lo spostamento dell'etichetta.

9 Avanzamento a modulo continuo

Le etichette a modulo continuo vengono posizionate posteriormente al dispositivo di stampa. La guida e il freno aggiuntivo garantiscono la sicurezza di avanzamento verso la meccanica di stampa.

Stampanti per etichette - Dati tecnici

■ Standard □ Opzione	1.1	1.2	1.3	1.4	1.5	1.7	1.8	1.9	1.10
Stampante per etichette	A2+	A4+	A6+	A8+	A4+M	A4+T	XD4T	XC4	XC6
Testina di stampa									
Principio di stampa	Trasferimento termico termica diretta								
Risoluzione di stampa dpi	300	600	203	300	600	203	300	300	300
Velocità di stampa fino a mm/s	150	100	250	250	100	200	200	150	125
Larghezza di stampa fino a mm	54,2	57	104	105,6	105,6	168	162,6	216	105,6
Materiale Carta, cartone, tessuto, materiali plastici									
Etichette o materiale continuo in rotolo o a modulo continuo	■	■	■	■	■	■	■	■	□ ¹⁾ □ ¹⁾
Etichette su bobina	-	-	-	-	-	■	■	■	-
Spessore mm/peso g/m ²	0,05-0,8/60-300								0,05-0,2/60-180
Larghezza etichette ²⁾ mm	4-63	20-116	46-176	46-220	4-106	4-106	10-110	20-116	46-176
Nastro portante mm	24-67	24-120	50-180	50-235	10-110	10-110	10-110	24-120	50-180
Materiale continuo mm	24-67	24-120	50-180	50-235	4-110	4-110	4-110	-	-
Guaina termorestringente continua mm	10-67	25-85	-	-	4-85	4-85	4-85	-	-
Altezza etichetta ³⁾ senza ritorno da mm	4	4	6	10	5	5	20	20	20
durante l'emissione da mm	12	12	25	-	-	-	-	-	-
fino a mm	5000 2000	5000 4000 1000	4000 3000	2000	4000 1000	4000 1000	2000	2000	1500
Rotolo di scorta Diam. esterno fino a mm	205	205	205	205	205	205	300	300	300
Diametro anima mm	38-100	38-100	38-100	38-100	38-100	38-100	38-100	76	76
Avvolgimento	esterno o interno								
Nastro pigmentato									
Lato colorato	esterno o interno								
Diametro rotolo fino a mm	80	80	80	72	80	80	72	72	72
Diametro anima mm	25	25	25	25	25	25	25	25	25
Lunghezza di scorrimento variabile fino a m	500	500	500	360	500	500	360	360	360
Larghezza ³⁾ fino a mm	57	114	165	220	114	114	114	114	165
Avvolgitore interno (solo nei dispositivi con funzione dispensatore)									
Diametro esterno fino a mm	142	142	142	-	-	-	-	-	-
Diametro anima mm	38,1	38,1	38,1	-	-	-	-	-	-
Avvolgimento delle etichette	solo esterno	solo esterno	solo esterno	-	-	-	-	-	-
Dimensioni e pesi									
Altezza mm	274	274	274	274	274	274	395	395	395
Profondità mm	446	446	446	446	446	446	554	554	554
Larghezza mm	190	242	302	352	242	242	248	248	358
Peso kg	8,5	9	13	15	9	9	21	22	24
Sensore etichette									
Sensore luce trasmessa	Per il bordo anteriore delle etichette o i segni di punzonatura e fine del materiale								
Sensore luce riflessa da sotto/ott. sopra	Per contrassegni di stampa								
Distanza dal bordo di contatto mm	5-26	5-53	5-53	5-53	-	-	5-53	5-53	5-53
dal centro verso sinistra mm	-	-	-	-	0-53	0-53	0-53	-	-
Elettronica									
Processore 32 bit tempo di ciclo MHz	266								
Memoria di lavoro (RAM) MB	64								
Memoria di stampa IFFS MB Flash	8								
Slot CompactFlash mod. I	■								
per scheda WLAN	■								
Buffer batteria per orologio interno	■								
Segnalatore acustico di guasti	■								
Interfacce									
Centronics a norma IEEE 1284	□								
RS232 C	■								
USB 2.0 Hi-Speed Slave per PC	■								
Ethernet 10/100 Base T, LPD-, RawIP-, FTP-Printing, DHCP, HTTP, SMTP, SNMP, TIME, Zeroconf, mDNS, SOAP	■								
RS422/RS485	□								
Connettore periferiche	■								
WLAN 802.11b/g, WEP/WPA-PSK (TKIP)	□								
2 x USB Host per pannello di controllo est., tastiera, scanner, service key, stick USB	■								
Dati di esercizio									
Tensione	100-240 VAC ~ 50/60 Hz, PFC								
Assorbimento W	100-300 a seconda del tipo di dispositivo								
Temperatura/Umidità In funzione	5-40 °C/10-85 % senza condensa								
Stoccaggio	0-60 °C/20-80 % senza condensa								
Trasporto	-25-60 °C/20-80 % senza condensa								
Omologazioni	CE, FCC class A, CB, CCC, UL								

¹⁾ Materiale continuo in rotolo solo se testato ²⁾ In presenza di etichette piccole, materiale sottile o colla con alta capacità adesiva forte possono esserci delle limitazioni. Queste applicazioni devono essere testate e approvate. ³⁾ Nastro pigmentato secondo la larghezza del materiale per etichette per evitare la formazione di grinze

Pannello di controllo	
Tasti/indicatori LED	Pausa, Feed, Cancel, Menu, Enter, 4 x cursori
Display grafico LCD	Larghezza 60 mm, altezza 40 mm, 4 righe di testo, circa 20 caratteri per riga
Impostazioni	
	Formato digitale o analogico Ora Impostazioni dispositivo Data Parametri di stampa Interfacce Impostazioni lingua Sicurezza
Indicazioni sul display	
	Ricezione dati Ora Intensità segnale WLAN Foglio di lavoro Stato Ethernet Abc Debug Memoria utilizzata Buffer d'ingresso Temperatura testina Nastro rimasto Accesso alla scheda di memoria
Monitoraggio	
Blocco stampa	A fine nastro transfer A fine etichetta Con testina di stampa aperta Con finecorsa lama non raggiunto
Sistemi di test	
Diagnosi di sistema	All'accensione, incl. verifica testina di stampa
Breve messaggio di stato, stampa stato	Lista Font, Lista Disposit, Stato WIFI, Profilo etichette, Griglia di prova, ASCII Dump Mode, Stato PPP
Messaggi di stato	- Stampa delle impostazioni dell'apparecchio, p. es. contatori lunghezze di stampa e ore di servizio - Interrogazione di stato dell'apparecchio mediante comando da software - Visualizzazione sul display, p.es. errori di rete, assenza di collegamento, errore di codice a barre ecc.
Set Caratteri	
Caratteri di stampa	5 font bitmap incl.OCR-A, OCR-B e 3 font vettoriali Swiss 721, Swiss 721 grassetto e Monospace 821 presenti internamente, possibilità di caricare font true type
Set Caratteri	Windows 1250 fino a 1257, DOS 437, 737, 775, 850, 852, 857, 862, 864, 866, 869, EBC DIC 500, ISO 8859-1 fino a -10 e -13 fino a -16, WinOEM 720, UTF-8, Macintosh Roman, DEC MCS, KOI8-R. Sono supportati tutti i caratteri europei occidentali e orientali, i caratteri dell'alfabeto latino, cirillico, greco, ebraico e arabo, cinese (semplificato) e thailandese.
Font bitmap	Dimensioni in larghezza e altezza 1-3 mm Fattore di ingrandimento 2-10 Orientamento 0°, 90°, 180°, 270°
Font vettoriali/ true type	Dimensioni in larghezza e altezza 0,9-128 mm Fattore di ingrandimento continuo, orientamento a 360° con incremento di 1°
Stili di caratteri	Grassetto, corsivo, sottolineato, outline, inverso - a seconda del tipo di font
Spaziatura caratteri	Variabile

Grafiche	
Elementi grafici	linee, frecce, quadrati, cerchi, ellissi, pieni o riempiti con sfumatura
Formati grafici	PCX, IMG, BMP, TIF, MAC, GIF, PNG
Codici a barre	
Codici a barre lineari	Codice 39, Codice 93 Interleaved 2/5 Codice 39 Full ASCII Identcode e Leitcode di Codice128 A, B, C Deutsche Post AG EAN 8, 13 Codabar EAN/UCC 128 JAN 8, 13 EAN/UPC Appendice 2 MSI EAN/UPC Appendice 5 Plessey FIM Postnet HIBC RSS 14 UPC A, E, E0
Codici 2D	Aztec, Codablock F, Data Matrix, PDF 417, Micro PDF 417, UPS Maxicode, codice QR, RSS 14 truncated, limited, stacked e stacked omnidirectional, EAN-Datamatrix, GS1 Data Bar Tutti i codici a barre sono diversi per altezza, larghezza del modulo e rapporti. Orientamento 0°, 90°, 180°, 270°. A scelta cifra di controllo, stampa in caratteri ottici e codice start/stop, a seconda del tipo di codice
Software	
Comandi	Programmazione diretta con J-Script abc Basic Compiler Database Connector
Monitoraggio / Amministrazione	Monitoraggio stampante Administration Network Manager
Software per etichette	cablabel S3 Lite cablabel S3 Viewer cablabel S3 Pro cablabel S3 Print
Driver Windows certificato	32/64 bit per Windows Vista Server 2008 Windows 7 Server 2008 R2 Windows 8 Server 2012 Windows 8.1 Server 2012 R2 Windows 10 Server 2016
Driver Mac *	Driver di stampa OS X dalla versione 10.6
Driver Linux *	32/64 bit da CUPS 1.2
Funzionamento stand-alone	

*solo serie A+

Accessori - Panoramica

● Tipico ○ Possibile ■ Standard □ Opzione

Equipaggiamento a richiesta			Dispositivo base	Dispensatore	1.1	1.2	1.3	1.4	1.5	1.7	1.8	1.9	1.10
					A2+	A4+	A6+	A8+	A4+M	A4+T	XD4T	XC4	XC6
2.1	Coperchio metallico		●	●	-	□	□	■	□	-	■	■	■
2.2	Controrulli DR4-M25, -M50, -M80		●	-	-	-	-	-	□	□	□	-	-
2.3	Spazzola antistatica		●	●	-	□	-	-	□	■	■	■	-
2.4	Barriera fotoelettrica etichette - riflessione dall'alto		●	●	□	□	□	□	-	-	-	-	-
2.5	Adattatore diametro 100 mm		●	●	□	□	□	□	□	□	□	-	-
2.6	Scheda di memoria		●	●	□	□	□	□	□	□	□	□	□
2.7	Tastiera standard USB		●	●	□	□	□	□	□	□	□	□	□
2.8	Pannello di controllo esterno		●	●	□	□	□	□	□	□	□	□	□
2.9	Adattatore per pausa PS7 – per interrompere le operazioni di stampa		●	-	□	□	□	□	□	-	-	-	-
2.10	Apparecchio di controllo CC per codici a barre lineari e 2D		●	●	□	□	□	-	-	-	-	-	-
Interfacce													
3.1	Centronics a norma IEEE 1284		●	●	□	□	□	□	□	□	-	-	-
3.2	RS422/RS485		●	●	□	□	□	□	□	□	-	-	-
3.3	Scatola I/O selezione etichette		●	●	□	□	□	□	□	□	□	□	□
3.4	WLAN 802.11b/g		●	●	□	□	□	□	□	□	□	□	□
Cavo di collegamento													
4.1	Cavo di collegamento RS232 C, 9/9 poli, lunghezza 3 m		●	●	□	□	□	□	□	□	□	□	□
4.2	Cavo patch CAT5e, lunghezza 3 m, grigio		●	●	□	□	□	□	□	□	□	□	□
Per tagliare, perforare, impilare etichette													
5.1	Gruppo di taglio CU		●	○	□	□	□	□	□	□	□	□	□
5.2	Contentitore di raccolta		●	○	-	□	-	-	□	-	-	-	-
5.3	Lama di perforazione PCU4		●	○	-	□	-	-	□	□	□	○	-
5.4	Impilatore con gruppo di taglio ST4/L		●	○	-	□	-	-	-	-	-	□	-
5.4	Impilatore con gruppo di taglio ST4/M		●	-	-	-	-	-	□	□	□	-	-
5.5	Basamento A4+		●	-	-	□	-	-	□	□	-	-	-
Per avvolgere, svolgere le etichette													
6.1	Lamina di rinvio per avvolgimento interno		-	●	□	□	-	-	-	-	-	-	-
6.2	Avvolgitore esterno per presa diretta per stampante		●	○	□	□	□	-	-	-	-	-	-
6.3	Avvolgitore esterno con alimentatore incorporato		●	○	□	□	□	□	□	□	□	□	□
6.4	Svolgitore esterno per rotoli fino a 300 mm di diametro		●	○	□	□	□	□	□	□	□	□	□
6.5	Set di collegamento A2+, A4+, A6+, A8+		●	○	□	□	□	□	-	-	-	-	-
6.6	Set di collegamento XC4, XC6		●	-	-	-	-	-	-	-	-	□	□
Dispensare etichette													
7.1	Scheda input/output PS5 per funzionamento automatico		-	●	□	□	□	-	-	-	-	-	-
7.2	Lama dispensatrice prolungata		-	●	□	□	□	-	-	-	-	-	-
7.3	Sensore presenza PS6 per comando funzionamento manuale o automatico		-	●	□	□	□	-	-	-	-	-	-
7.4	Sensore presenza PS8 per comando manuale		-	●	□	□	□	-	-	-	-	-	-
7.5	Sensore presenza PS9 variabile		-	●	□	□	-	-	-	-	-	-	-
Per dispensare etichette													
8.1	Pulsante manuale TR1		-	●	□	□	□	-	-	-	-	-	-
8.2	Tasto a pedale		-	●	□	□	□	-	-	-	-	-	-
8.3	Connettore d'interfaccia/connettore Sub-D 15 poli		-	●	□	□	□	-	-	-	-	-	-
8.4	Sensore di prodotto		-	●	□	□	□	-	-	-	-	-	-
8.5	Testbox 2 - funzionamento automatico		-	●	□	□	□	-	-	-	-	-	-
Applicatori e Moduli Dispensatori													
9.1	Modulo dispensatore A5100		-	●	-	□	□	-	-	-	-	-	-
9.2	Etichettatura circolare		-	●	□	□	-	-	-	-	-	-	-
9.3	Applicatore A1000		-	●	□	□	□	-	-	-	-	-	-
9.4	Tampone di stampa A1021 LxA		-	●	□	□	□	-	-	-	-	-	-
9.4	Tampone universale A1021 70x60		-	●	□	□	○	-	-	-	-	-	-
9.4	Tampone universale A1021 90x90		-	●	-	□	○	-	-	-	-	-	-
9.4	Tampone di stampa A1321 LxA		-	●	-	□	□	-	-	-	-	-	-
9.5	Tampone universale A1321 116x102		-	●	-	□	○	-	-	-	-	-	-
9.5	Tampone universale A1321 116x156		-	●	-	□	○	-	-	-	-	-	-
9.6	Tampone blow on A2021 LxA		-	●	□	□	□	-	-	-	-	-	-
9.7	Tampone roll on A1411 LxA		-	●	-	□	□	-	-	-	-	-	-
9.8	applicatore A3200		-	●	□	□	-	-	-	-	-	-	-
9.9	Tampone di stampa A3221 LxA		-	●	□	□	-	-	-	-	-	-	-
9.10	Tampone blow on A3221 LxA		-	●	□	□	-	-	-	-	-	-	-
Dispensatore etichette e applicatori													
10.1	Piastra di montaggio		-	●	□	□	-	-	-	-	-	-	-
10.2	Profilo 40/80/120 mm		-	●	□	□	-	-	-	-	-	-	-
10.3	Piastra di fondo 500x255 mm		-	●	□	□	-	-	-	-	-	-	-
10.4	Supporto da pavimento 1600		-	●	□	□	□	-	-	-	-	-	-
10.5	Alloggiamento stampante A2+, A4+, A6+		-	●	□	□	□	-	-	-	-	-	-
Software													
11.4	Database Connector		●	●	■	■	■	■	■	■	■	■	■
11.6	Administration Network Manager		●	●	■	■	■	■	■	■	■	■	■
	Software per etichette cablabel S3 Lite		●	●	■	■	■	■	■	■	■	■	■
11.7	Software per etichette cablabel S3 Pro		●	●	□	□	□	□	□	□	□	□	□
	Software per etichette cablabel S3 Print		●	●	□	□	□	□	□	□	□	□	□
11.10	Manuale di programmazione		●	●	□	□	□	□	□	□	□	□	□

Accessori – Per tagliare, perforare, impilare etichette

5.1



Gruppo di taglio CU

Per tagliare materiali in carta, etichette autoadesive, cartone, plastica o materiali tessili e guaina termorestringente.

Contenitore di raccolta

Nel contenitore di raccolta possono essere accolte fino a 50 etichette.

Lama di taglio	CU2	CU4	CU6	CU8	
Modelli	A2+	A4+	A4+M, A4+T, XD4T, XC4	A6+, XC6	A8+
Larghezza del materiale fino a mm	67	120	110	180	232
Peso materiale cartone gr/m ²	60-500				
Spessore materiale mm	0,05-0,8				
Lunghezza di taglio mm	>5				
Altezza utile fino a mm	2,5				
Tagli/min.	130	120	110	100	
Blocco stampa	Con finecorsa lama non raggiunto				
Contenitore di raccolta 4 (per A4+, A4+M)					
Altezza etichetta fino a mm	100				

5.2

5.3



Lama di perforazione PCU4

La lama di perforazione consente di perforare i materiali per separarli a mano successivamente.

Lama di perforazione	PCU4
Modelli	A4+, A4+M, A4+T, XD4T, XC4
Larghezza del materiale fino a mm	85
Peso materiale cartone gr/m ²	60-300
Spessore materiale mm	0,05-0,8
Lunghezza di taglio mm	>5
Altezza utile fino a mm	4,5
Tagli/min.	Tagli 120/Perforazioni 150
Blocco stampa	Con finecorsa lama non raggiunto
Perforazione larghezza mm	0,5
Perforazione distanza mm	2,5 oppure 10

5.4



Impilatore con gruppo di taglio ST4

I materiali stampati vengono tagliati e impilati. Una volta raggiunta la massima altezza di impilamento, il processo di stampa viene interrotto. In presenza di materiali rigidi o piegati possono esserci delle limitazioni. Si consiglia di richiedere l'esecuzione di test sull'applicazione presso la nostra sede.

Impilatore con gruppo di taglio	ST4/L	ST4/M
Modelli	A4+, XC4	A4+M, A4+T, XD4T
Larghezza del materiale fino a mm	20-110	20-100
Peso materiale cartone gr/m ²	60-300	
Spessore materiale mm	0,05-0,8	
Lunghezza di taglio mm	20-150	
Altezza utile fino a mm	1,2	
Tagli/min.	120	
Blocco stampa	Con finecorsa lama non raggiunto, con coperchio aperto, con altezza di impilamento raggiunta	
Altezza di impilamento fino a mm	100	

5.5



Vassoio etichette LxA

Il vassoio e la copertura protettiva vengono adattati alle dimensioni delle etichette. Vanno richiesti a parte.



Basamento A4+

Grazie al basamento, gli apparecchi possono essere collocati a piacere su una superficie di appoggio.

Accessori – Per avvolgere, svolgere le etichette

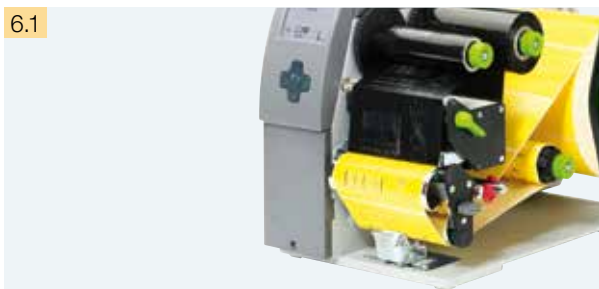

Lamina di rinvio RG per avvolgimento interno

L'avvolgimento interno si effettua nelle stampanti con la funzione di emissione. In questo caso, il bordo di emissione viene sostituito con una lamina di rinvio.

Lamina di rinvio	RG2	RG4
Modelli	A2+ versione con emissione	A4+ versione con emissione
Larghezza del materiale fino a mm	67	120
Diam. rotolo fino a mm	140	140
Diametro anima mm	40	40
Avvolgimento delle etichette	Esterno	



Avvolgitori esterni ER1/2/3 per presa diretta per stampante

L'avvolgitore è fissato con delle viti alla stampante per etichette. Avvolgimento delle etichette a scelta all'interno o all'esterno. La regolazione elettronica mediante braccio oscillante garantisce un avvolgimento uniforme e ben teso.

Avvolgitore esterno	ER1/210	ER2/210	ER3/210
Modelli	A2+	A4+	A6+ A8+
Larghezza del materiale fino a mm	67	120	180 235
Diam. rullo fino a mm	205	205	205 205
Diametro anima mm	40/76		
Avvolgimento delle etichette	Esterno o interno		

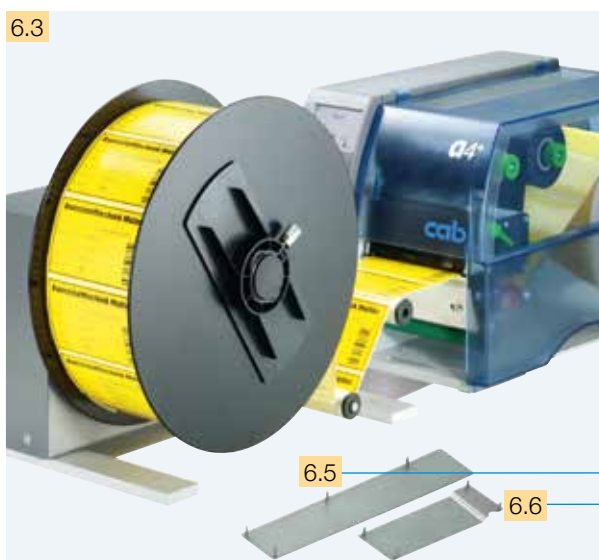

Avvolgitori esterni ER4/6/8 con alimentatore incorporato

L'avvolgitore può essere utilizzato anche su stampanti esterne. Tutte le altre caratteristiche tecniche corrispondono a quelle degli avvolgitori ER1/2/3.

Avvolgitore esterno	ER4/210	ER4/300	ER6/300	ER8/300
Modelli	A2+ A4+, A4+M, A4+T, XD4T, XC4	A2+ A4+, A4+M, A4+T, XD4T, XC4	A6+ XC6	A8+
Larghezza del materiale fino a mm	67 120	67 120	180	235
Diam. rotolo fino a mm	205 205	300 300	300	300
Diametro anima mm	40/76			
Avvolgimento delle etichette	Esterno o interno			
Tensione	100-240 V ~ 50/60 Hz			

Per l'esatto allineamento dell'avvolgitore esterno alla stampante è disponibile a richiesta un set di collegamento.

Set di collegamento	Per A2+, A4+, A6+, A8+
Set di collegamento	Per XC4, XC6



Svolgitori esterni EU4/6/8

In presenza di rotoli pesanti permettono l'avanzamento uniforme delle etichette. Si possono utilizzare rotoli avvolti sia all'interno che all'esterno.

Svolgitore esterno	EU4/300	EU6/300	EU8/300
Modelli	A2+ A4+, A4+M, A4+T	A6+	A8+
Larghezza del materiale fino a mm	67 120	180	235
Diam. rotolo fino a mm	300 300	300	300
Diametro anima mm	40/76		
Avvolgimento delle etichette	Esterno o interno		

Per l'esatto allineamento dello svolgitore esterno alla stampante è disponibile a richiesta un set di collegamento.





Set di collegamento	Per A2+, A4+, A6+, A8+
----------------------------	-------------------------------

Accessori - Dispensatori di etichette



- 1 Per le stampanti per etichette con dispensatore (tipi "P") sono necessari anche una scheda input/output o un sensore presenza. Sono disponibili versioni per comando manuale, ma anche per l'attivazione con pulsante manuale, interruttore a pedale o con segnale di comando esterno.





Dispensare etichette

<p>7.1</p> 	<p>Scheda input/output PS5 per funzionamento automatico La stampa e lo spellicolamento dell'etichetta avviene tramite un segnale esterno. Il prelevamento avviene mediante un applicatore o un robot.</p> <p>Interfaccia I/O</p> <table border="0"> <tr> <td>Ingressi:</td> <td>Uscite:</td> </tr> <tr> <td>Avvio</td> <td>Stampante senza compito</td> </tr> <tr> <td>Etichetta prelevata</td> <td>Stampante non pronta</td> </tr> <tr> <td>Errore esterno</td> <td>Stampa avviata</td> </tr> <tr> <td></td> <td>Etichetta in posizione di emissione</td> </tr> </table>	Ingressi:	Uscite:	Avvio	Stampante senza compito	Etichetta prelevata	Stampante non pronta	Errore esterno	Stampa avviata		Etichetta in posizione di emissione
Ingressi:	Uscite:										
Avvio	Stampante senza compito										
Etichetta prelevata	Stampante non pronta										
Errore esterno	Stampa avviata										
	Etichetta in posizione di emissione										
<p>7.2</p> 	<p>Lama dispensatrice prolungata Quando è particolarmente difficile staccare le etichette dal nastro portante, è utile un bordo di emissione prolungato di 10 mm con asse di rinvio. Solo in abbinamento con una scheda input/output PS5 oppure un applicatore.</p>										
<p>7.3</p> 	<p>Sensore presenza per dispenser PS6</p> <p>1. Comando manuale Il sensore presenza riconosce l'etichetta in spellicolamento e interrompe il ciclo di stampa. Una volta rimossa manualmente l'etichetta, viene immediatamente stampata la successiva.</p> <p>2. Funzionamento automatico L'emissione viene effettuata mediante pulsante manuale o interruttore a pedale o un segnale di comando esterno conformemente a PS5.</p> <p>Interfaccia I/O</p> <table border="0"> <tr> <td>Ingressi:</td> <td>Uscite:</td> </tr> <tr> <td>Avvio</td> <td>Stampante senza compito</td> </tr> <tr> <td>Errore esterno</td> <td>Stampante non pronta</td> </tr> <tr> <td></td> <td>Stampa avviata</td> </tr> <tr> <td></td> <td>Etichetta in posizione di emissione</td> </tr> </table>	Ingressi:	Uscite:	Avvio	Stampante senza compito	Errore esterno	Stampante non pronta		Stampa avviata		Etichetta in posizione di emissione
Ingressi:	Uscite:										
Avvio	Stampante senza compito										
Errore esterno	Stampante non pronta										
	Stampa avviata										
	Etichetta in posizione di emissione										
<p>7.4</p> 	<p>Sensore presenza PS8 per comando manuale Il sensore presenza riconosce l'etichetta in spellicolamento e interrompe il ciclo di stampa. Una volta rimossa manualmente l'etichetta, viene immediatamente stampata la successiva.</p>										
<p>7.5</p> 	<p>Sensore presenza PS9 variabile Per dispensare etichette tonde per esempio, il cui bordo anteriore non viene rilevato dal sensore presenza PS8. Il prolungamento viene effettuato specificamente per il cliente.</p>										

Accessori - Per dispensare etichette

Per scheda input/output PS5,
sensore presenza PS6,
adattatore per pausa PS7,

moduli dispensatori A5104/A5106,
applicatore A1000,
applicatore A3200

Per dispensare etichette	
8.1	 <p>Pulsante manuale TR1 Stampa ed emissione su richiesta</p>
8.2	 <p>Tasto a pedale Stampa ed emissione su richiesta</p>
8.3	 <p>Connettore d'interfaccia Connettore D-sub, 15 poli, con morsetti a vite per PS5, PS6, PS7 e applicatori. Per il collegamento del segnale di comando esterno.</p>
8.4	 <p>Sensore di prodotto Per il riconoscimento automatico del prodotto sul nastro di trasporto</p>
8.5	 <p>Testbox 2 Simulazione di funzionamento automatico</p>



Modulo dispensatore con scheda input/output PS5

Per l'etichettatura di imballi che transitano su nastro trasportatore. Il sensore di prodotto segnala la posizione dell'etichetta. L'etichetta viene spellicolata, contemporaneamente si stampa l'etichetta successiva. La velocità di trasporto deve essere sincronizzata con la velocità di stampa.

Modulo dispensatore	A5104	A5106
Modelli	A4+	A6+
Larghezza etichetta mm	25-116	50-176
Altezza etichetta mm	25-200	
Superficie prodotto	Uniforme	
Altezza prodotto	Fissa	
Prodotto durante il processo di etichettatura	In movimento con velocità sincronizzata alla stampante	

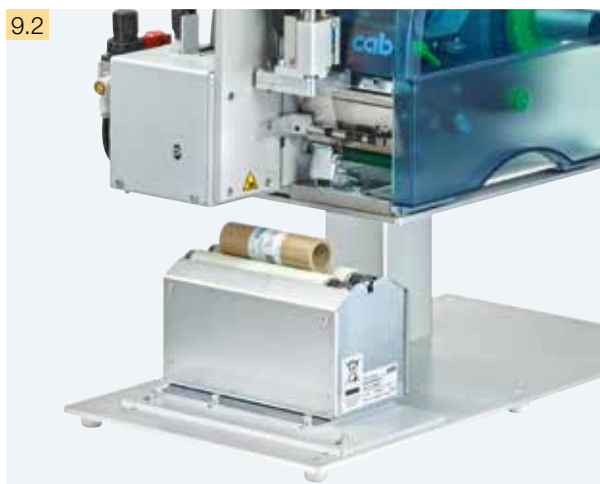

Etichettatura circolare

Con l'applicatore A1000 si possono etichettare prodotti cilindrici a 360°. Il prodotto viene appoggiato sui rulli e il processo di etichettatura viene avviato mediante pulsante manuale o a pedale.

Etichettatura circolare	
Modelli	A2+, A4+ con applicatore A1000-220
Diametro prodotto mm	12-40
Superficie prodotto	Cilindrica
Prodotto durante il processo di etichettatura	In movimento circolare
Tampone di stampa	
Larghezza etichetta mm	25-116
Altezza etichetta mm	25-140

Applicatore A1000

9.3



Etichettatura in tempo reale

L'applicatore A1000 in congiunzione con le stampanti A2+, A4+ e A6+ è un'ottima soluzione – sia per la modalità semiautomatica che per la possibilità di inserimento nelle linee di produzione. Per l'esercizio è necessaria la presenza di aria compressa a 4,5 bar.

1 Lunga durata tecnica

Le spondine guida sono dotate di cuscinetti a sfera e quindi non soggette a usura.

2 Altezza di etichettatura variabile

Grazie al cilindro di sollevamento è possibile apporre le etichette ad altezze diverse. Il cilindro è disponibile con diverse lunghezze di sollevamento.

3 Pulsante di pre-emissione

Per effettuare un test del processo di etichettatura. Premendo il tasto la prima volta, l'etichetta viene stampata e prelevata dall'applicatore. Al successivo azionamento, sarà eseguito il processo di etichettatura.

4 Unità di controllo dell'aria compressa

I micro filtri impediscono la sedimentazione dello sporco. Il riduttore di pressione garantisce la qualità dell'etichettatura.

5 Elevata sicurezza di processo

L'aria di supporto, il vuoto e la velocità di corsa sono regolabili. Per prodotti e confezioni particolarmente delicati, la pressione di contatto può essere ridotta a meno di 10N (1kg). Per evitare che lo sporco si depositi nei canali di aspirazione, questi vengono puliti con aria compressa dopo ogni processo di etichettatura.

6 Dimensioni etichette

È possibile applicare etichette con larghezza da 25 a 176 mm e un'altezza da 25 a 200 mm.

7 Aria di supporto

Serve per soffiare le etichette sul tampone.

8 Interfaccia digitale I/O

Il processo di etichettatura viene avviato da un dispositivo PLC, un sensore o un pulsante manuale. Contemporaneamente vengono emessi messaggi di stato e di errore.

Ingressi:

Avvio
Stampa della prima etichetta
Errore esterno
Arresto (errore esterno)
Reset esterno solo con 25 poli

Uscite:

Stampante non pronta
Stampante senza compito
Allarme generale
Posizione iniziale raggiunta
Posizione etichetta raggiunta
Errore etichetta

Applicatore	A1000-220	A1000-300	A1000-400
Modelli	A2+, A4+, A6+	A2+, A4+, A6+	A2+, A4+, A6+
Corsa cilindro mm	220	300	400
Corsa del tampone sotto l'apparecchio mm	70	150	250
Aria compressa bar	4,5		

Accessori - Applicatore A1000

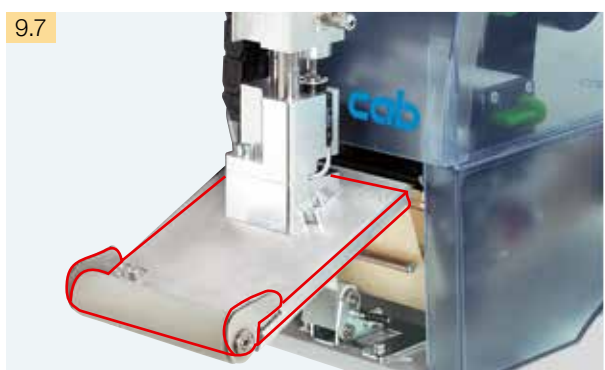

Tampone

Le etichette vengono applicate al tampone, dove restano mediante aspirazione. L'applicatore sposta il tampone con l'etichetta verso il prodotto.

Tampone universale

I fori di aspirazione presenti sulla griglia sono coperti con una pellicola amovibile e vengono aperti a seconda delle dimensioni dell'etichetta.

I tamponi di stampa vengono approntati a seconda delle dimensioni dell'etichetta.

	Tampone universale			Tampone di stampa		
	A1021 70x60	A1021 90x90	A1021 LxA	A2+	A4+	A6+
Modelli	A2+	A4+	A4+	A2+	A4+	A6+
Larghezza etichetta mm	25-63	25-70	25-90	25-63	25-116	50-176
Altezza etichetta mm	25-60		25-90	25-200		
Superficie prodotto	Uniforme					
Altezza prodotto	Variabile					
Prodotto durante il processo di etichettatura	A riposo					

Tampone con controspunto

Il supporto elastico permette l'etichettatura anche su superfici inclinate.

Tampone universale

I fori di aspirazione presenti sulla griglia sono coperti con una pellicola amovibile e vengono aperti a seconda delle dimensioni dell'etichetta.

I tamponi di stampa vengono approntati a seconda delle dimensioni dell'etichetta.

	Tampone universale		Tampone di stampa	
	A1321 116x102	A1321 116x152	A1321 LxA	A4+
Modelli	A4+	A4+	A4+	A6+
Larghezza etichetta mm	25-116	25-116	25-116	50-176
Altezza etichetta mm	25-102	25-152	25-200	
Superficie prodotto	Uniforme			
Altezza prodotto	Variabile			
Prodotto durante il processo di etichettatura	A riposo			

Tampone blow on

Per prodotti particolarmente delicati, l'etichetta può essere applicata ad aria. A tale scopo, il tampone blow-on si sposta a un'altezza preimpostata. Il prodotto da stampare si trova a una distanza di circa 10 mm in basso.

Tampone blow on	A2021		
Modelli	A2+	A4+	A6+
Larghezza etichetta mm	25-63	25-116	50-176
Altezza etichetta mm	25-100		
Superficie prodotto	Uniforme		
Altezza prodotto	Fisso		
Prodotto durante il processo di etichettatura	A riposo o in movimento		

Tampone roll on

In presenza di tamponi roll-on, durante la stampa l'etichetta viene fatta scorrere fin sotto al rotolo. Il tampone si sposta verso il prodotto. L'etichetta viene raccolta dal prodotto e applicata.

Tampone roll on	A1411	
Modelli	A4+	A6+
Larghezza etichetta mm	25-116	50-176
Altezza etichetta mm	80-200	80-200
Superficie prodotto	Uniforme	
Altezza prodotto	Variabile	
Prodotto durante il processo di etichettatura	In movimento	

Applicatore A3200

9.8

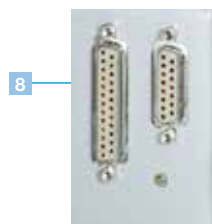
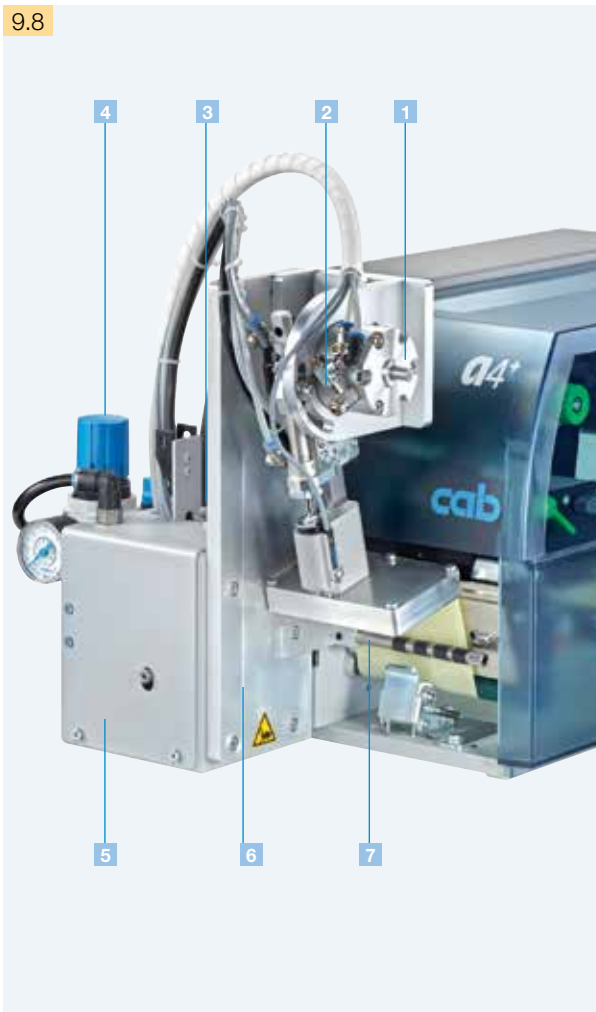

Etichettatura in tempo reale

Con l'applicatore A3200 le etichette stampate con una A2+ o A4+ vengono applicate automaticamente al prodotto. Grazie a un cilindro rotante, l'etichetta viene posizionata con un'angolazione compresa tra 45° e 95°, mentre un cilindro a corsa breve la depone sul prodotto.

1 Lunga durata tecnica

Le guide sono dotate di cuscinetti a sfera e quindi non soggette a usura.

2 Posizione angolare variabile

Grazie al cilindro rotante, è possibile eseguire l'etichettatura su una superficie orizzontale, obliqua o verticale.

3 Pulsante di pre-emissione

Per effettuare un test del processo di etichettatura. Premendo il tasto la prima volta, l'etichetta viene stampata e prelevata dall'applicatore. Al successivo azionamento, sarà eseguito il processo di etichettatura.

4 Unità di controllo dell'aria compressa

I micro filtri impediscono la sedimentazione dello sporco. Il riduttore di pressione garantisce la qualità dell'etichettatura.

5 Elevata sicurezza di processo

L'aria di supporto, il vuoto, la velocità di corsa e di rotazione sono regolabili. Per prodotti e confezioni particolarmente delicati, la pressione di contatto può essere ridotta a meno di 10N (1kg). Per evitare che lo sporco si depositi nei canali di aspirazione, questi vengono puliti con aria compressa dopo ogni processo di etichettatura.

6 Dimensioni etichette

È possibile applicare etichette con larghezza da 4 a 116 mm e un'altezza da 5 a 80 mm.

7 Aria di supporto

Serve per soffiare le etichette sul tampone.

8 Interfaccia digitale I/O

Il processo di etichettatura viene avviato da un dispositivo PLC, mediante sensore o pulsante manuale. Contemporaneamente vengono emessi messaggi di stato e di errore.

Ingressi:

Avvio
Stampa della prima etichetta
Errore esterno
Arresto (errore esterno)
Reset esterno solo con 25 poli

Uscite:

Stampante non pronta
Stampante senza compito
Allarme generale
Posizione iniziale raggiunta
Posizione etichetta raggiunta
Errore etichetta

Applicatore	A3200
Modelli	A2+, A4+
Cilindro rotante	45°-95°
Cilindro di sollevamento	30
Aria compressa	4,5 bar

I tamponi di stampa o tamponi blow on vengono approntati a seconda delle dimensioni dell'etichetta.

	Tampone di stampa A3221		Tampone blow on A3221	
	A2+	A4+	A2+	A4+
Modelli	A2+	A4+	A2+	A4+
Larghezza etichetta	4-63 mm	20-116	10-63	20-116
Altezza etichetta	5-80		10-80	
Superficie prodotto	Uniforme			
Prodotto durante il processo di etichettatura	A riposo		In movimento	

9.9



9.10

Accessori – Ausili per il montaggio



Supporto di montaggio (per A2+, A4+)

Per il fissaggio del sistema di etichette e del prodotto

1 Piastra di montaggio

Il sistema di etichette viene fissato sulla piastra di montaggio.

2 Profilo

Lunghezze standard 40, 80, 120 mm. Il profilo a sezione quadrata in alluminio può essere realizzato su richiesta anche in altre lunghezze.

3

Piastra di fondo

Per il fissaggio del prodotto

Misura standard 500x255 mm



Supporto da pavimento

Consente l'impiego rapido e flessibile della stampante su qualunque linea di produzione. La posizione dell'etichetta sul prodotto è regolabile con pochi movimenti in altezza e in larghezza. Quattro ruote girevoli assicurano la mobilità del telaio. Nel luogo di utilizzo, il supporto viene allineato mediante gli appositi piedini.

Supporto da pavimento		1600
Altezza complessiva	in mm	1600
Altezza di etichettatura	fino a mm	1400
Sbraccio fino a metà etichetta	in mm	230-500
Telaio LxPxA	in mm	600x860x140



Alloggiamento stampante

Le stampanti per etichette A2+, A4+ oppure A6+ vengono fissate alla piastra e bloccate mediante un sistema di aggancio rapido.

Software per etichette cablabel S3

11.7



Nel software per etichette cablabel S3, cab riunisce le funzioni di creazione di etichette, controllo della stampante e monitoraggio di tutti i sistemi di marcatura cab e permette di sincronizzare lo sviluppo di dispositivi e software.

Caratteristiche principali

cablabel S3 permette di sfruttare a pieno, come nessun altro software disponibile, le potenzialità dei dispositivi cab: il software mette a disposizione l'intero set di comandi JScript. La versione "pro" carica i file JScript già presenti, trasferendoli sul nuovo software senza dispendio di tempo. Grazie alla nuova tecnologia a layer, ora l'utente può creare un'etichetta con i dati per tutti i dispositivi e le risoluzioni disponibili. Il sistema intelligente di controllo della stampa elabora su quale dispositivo e con quale risoluzione effettuare la stampa e invia dati opportunamente adattati. Questa procedura consente di ridurre considerevolmente possibili fonti di errore.

Contemporaneamente, con cablabel S3 si ha la massima integrazione delle connessioni ai database tramite Database Connector. Dopo la creazione, il software rende disponibili tutti i file che devono essere depositati sulla stampante per la connessione al database. Nel caso in cui un sistema di marcatura debba stampare indipendentemente da un host in modalità stand alone, cablabel S3 è in grado di supportare anche questa funzione. Inoltre, il software genera interfacce facilmente configurabili per la connessione di SAP o di altri dispositivi come dispositivi PLC, bilance o scanner di codici a barre.

Funzionalità

Ogni azienda organizza in modo diverso la stampa delle etichette. Ad esempio, spesso accade che la creazione e la produzione siano affidate a collaboratori diversi. Per tarare il pacchetto del software in modo ottimizzato alle diverse esigenze, cab propone diverse funzionalità:

- Insieme ad ogni stampante viene fornito gratuitamente *cablabel S3 Lite*, che consente di creare e stampare etichette.
- Con la versione *cablabel S3 Pro*, molto conveniente, è possibile sviluppare il design di etichette per soluzioni tecniche professionali.
- *cablabel S3 Viewer* mostra l'anteprima di un'etichetta in Windows Explorer e, come la versione "lite", viene fornito gratuitamente su tutte le stampanti. Il viewer può essere utile, ad esempio, nelle procedure di approvazione e per visualizzare le indicazioni dei fornitori.
- Il prodotto *cablabel S3 Print* è stato pensato per gli utenti del settore produzione e magazzino. L'area operativa è semplificata e dispone solo delle funzioni necessarie per la stampa delle etichette.

Sono in fase di preparazione anche altri prodotti, come cablabel S3 Pro Laser, Print Laser e Print Server.

Integrazione



Nessuna stampante opera da sola. In un ambiente produttivo, è sempre collegata ad altri dispositivi o reti di comando e monitoraggio. cab offre varie possibilità per integrare la stampante nel proprio ambiente operativo.

Comandi

Tutte le stampanti cab possono essere programmate direttamente con il facile linguaggio *JScript* e con un ampio set di comandi. La programmazione diretta è supportata in modo ottimale dal software per etichette cablabel S3, ma può essere effettuata anche con un qualunque editor di testo.

Il *abc BASIC compiler*, parte integrante del firmware, elabora i dati attraverso una semplice programmazione in BASIC prima della trasmissione per la stampa. In questo modo è possibile sostituire linguaggi diversi o prelevare i dati da altri sistemi, p. es. da una bilancia o da un dispositivo PLC.

11.4 Il *Database Connector* permette di richiamare sulla stampante tramite rete i dati da una database centrale ODBC oppure OLEDB e di stamparli su etichette.

Insieme a SAP* cab ha sviluppato il cosiddetto "*Metodo della sostituzione*", per comandare in modo semplice le stampanti cab con SAPScript da SAP R/3. Grazie al metodo di sostituzione, il computer host invia al dispositivo solo i dati da modificare in JScript. In veste di partner "silver" nel quadro del programma SAP Printer Vendor, cab ha accesso alle infrastrutture di sviluppo SAP per offrire il migliore supporto stampanti.

* SAP ed i loghi che fanno parte sono marchi o marchi registrati della ditta SAP SE in Germania e negli altri paesi

11.10 Il *Manuale di programmazione* spiega e descrive i comandi per le stampanti cab con la programmazione diretta in JScript e abc, nonché la connessione della stampante ai database con Database Connector.

Per comandare una stampante da un PC si possono utilizzare i *driver* certificati per i sistemi operativi Windows e per le stampanti A+ anche i driver CUPS per Mac OS X e Linux. I driver garantiscono la massima stabilità sul sistema operativo.

Monitoraggio

Il server HTTP e FTP integrato nella stampante permette il monitoraggio della stampante attraverso programmi standard come browser web o client FTP. Consente inoltre di configurare la stampante, aggiornarne il firmware e gestire le schede di memoria. Attraverso i client SNMP e SMTP agli amministratori e agli utenti vengono inviati messaggi di stato, di avviso e di errore sotto forma di e-mail o datagrammi SNMP. Data e ora vengono sincronizzate mediante un timeserver.

11.6 Con *Administration Network Manager* l'utente amministra un determinato numero di stampanti contemporaneamente in rete. Supporta il monitoraggio, la configurazione, l'aggiornamento del firmware, la gestione delle schede di memoria, la sincronizzazione dei dati e la gestione del PIN da un'unica postazione.

Funzionamento stand-alone



Stampare senza PC

Il funzionamento stand-alone consiste nella capacità dei dispositivi cab di stampare etichette anche se l'apparecchio non è collegato al sistema host.

Il layout delle etichette viene realizzato con uno speciale software per etichette o mediante programmazione diretta da PC.

I formati delle etichette, i font, i dati di stile, testo e grafica, nonché i contenuti del database vengono archiviati e letti da schede di memoria CompactFlash, penne USB o una memoria interna IFFS.

Solo i dati variabili vengono trasmessi alla stampante, tramite tastiera o computer host, e stampati. Inoltre, è possibile integrare i dati di un lettore di codici a barre o di una bilancia.

Manutenzione semplice a cura dell'utente



Sensore etichette

Ai fini della pulizia, è sufficiente premere con un dito per sbloccare ed estrarre il sensore etichette.



Testina di stampa

La testina di stampa può essere sostituita in poche operazioni. Non sono necessarie regolazioni.



Controrullo

Per la pulizia o la sostituzione, il controrullo può essere allentato in modo semplice e rapido utilizzando le tre viti.



Strumento di montaggio

Per sostituire tutti i pezzi e montare le periferiche, nel dispositivo è disponibile uno strumento.

Manutenzione



I tecnici dell'assistenza cab appositamente formati assistono i clienti nella manutenzione e riparazione dei dispositivi in tutto il mondo. È sufficiente spedire la stampante ad un centro di assistenza cab o a un partner dell'assistenza convenzionato. Il dispositivo sarà controllato e riparato entro pochi giorni lavorativi. Se necessario, sarà fornito un dispositivo sostitutivo.

Qualora si preferisca ricevere assistenza presso la propria sede, contattare l'ufficio Assistenza per fissare un appuntamento.











Corsi di addestramento



Le attività di formazione forniscono informazioni sulla programmazione dei vari strumenti software, sui driver della stampante e sulla creazione delle etichette, consentendo ai partecipanti di approfondire le conoscenze sui dispositivi cab per ottimizzarne i benefici. Organizziamo anche seminari su manutenzione e riparazioni.

Programma di fornitura di stampanti per etichette

Si noti che A2+, A4+, A6+, A4+M e A4+T non sono più disponibile.
Vuole i **modelli successori SQUIX**: www.cab.de/it/squix

		N. art.	Dispositivi	dpi	N. art.	Testine di stampa	dpi	N. art.	Parti soggette a usura
1.1		5954511	Stampante per etichette A2+	300	5954105.001	Testina di stampa 2	300	5954102.001 5954104.001	Controrullo DR2 Rullo di rinvio RR2
		5954512	Stampante per etichette A2+	300P					
1.2		5954500	Stampante per etichette A4+	200	5954081.001	Testina di stampa 4	203	5954180.001 5954183.001	Controrullo DR4 Rullo di rinvio RR4
		5954505	Stampante per etichette A4+	200P					
		5954501	Stampante per etichette A4+	300	5954072.001	Testina di stampa 4	300		
		5954506	Stampante per etichette A4+	300P					
	5954502	Stampante per etichette A4+	600	5954077.001	Testina di stampa 4	600			
	5954507	Stampante per etichette A4+	600P						
	5954524	Stampante per etichette A4.3+	200	5954085.001	Testina di stampa 4.3	203	5954180.001 5954183.001	Controrullo DR4 Rullo di rinvio RR4	
	5954526	Stampante per etichette A4.3+	200P						
1.3		5954587	Stampante per etichette A6+	200	5954217.001	Testina di stampa 6	203	5954245.001 5954246.001	Controrullo DR6 Rullo di rinvio RR6
		5954588	Stampante per etichette A6+	200P					
1.3		5954513	Stampante per etichette A6+	300	5954106.001	Testina di stampa 6	300		
		5954514	Stampante per etichette A6+	300P					
1.4		5954517.101	Stampante per etichette A8+ con coperchio metallico	300	5954107.001	Testina di stampa 8	300	5954103.001	Controrullo DR8
1.5		5954552	Stampante per etichette A4+M	300	5954072.001	Testina di stampa 4	300	5954180.001	Controrullo DR4
		5954554	Stampante per etichette A4+M	600	5954077.001	Testina di stampa 4	600	5954183.001	Rullo di rinvio RR4
1.7		5954568	Stampante per etichette A4+T	300	5954072.001	Testina di stampa 4	300	5954180.001	Controrullo DR4
		5954570	Stampante per etichette A4+T	600	5954077.001	Testina di stampa 4	600		
1.8		5959970	Stampante per etichette XD4T	300	5954072.001	Testina di stampa 4	300	5954180.001	Controrullo DR4
1.9		5965700	Stampante per etichette XC4	300	5954072.001	Testina di stampa 4	300	5954180.001	Controrullo DR4
1.10		5965701	Stampante per etichette XC6	300	5954106.001	Testina di stampa 6	300	5954245.001	Controrullo DR6
		N. art.	Apparecchi speciali		Volume di fornitura: Stampante per etichette, Cavo di alimentazione tipo E+F, lunghezza 1,8 m, Cavo di collegamento USB, lunghezza 1,8 m, Istruzioni per l'uso de/en DVD: Manuale di istruzioni in 20 lingue (solo per la serie A+), Istruzioni per l'uso de/en/fr/es/it (serie X) Manuale di configurazione de/en/fr, Manuale di assistenza tecnica de/en, Elenco delle parti di ricambio de/en, Manuale di programmazione en, Driver di stampa 32/64 bit in più di 20 lingue per Windows Vista Server 2008 Windows 7 Server 2008 R2 Windows 8 Server 2012 Windows 8.1 Server 2012 R2 Windows 10 Server 2016 Driver Mac OS X de/en/fr (solo nella serie A+), Driver Linux de/en/fr (solo nella serie A+), Software per etichette cablabel S3 Lite, cablabel S3 Viewer Database Connector				
1.11		59545xx.101*	Stampante con calotta metallica per A4+, A4+M, A4+T, A6+						
1.12		595xxxx*	Stampante per etichette per stampa termica diretta su richiesta						

* Al posto della "x" selezionare il n. art. della stampante cab dalla panoramica sopra.

Programma di fornitura accessori

	N. art.	Equipaggiamento a richiesta
2.1	5954012.001 5954013.001	Coperchio metallico per A4+ Coperchio metallico per A6+
2.2	5953700.001	Controrullo DR4-M25
	5953701.001	Controrullo DR4-M50
	5953702.001	Controrullo DR4-M80
2.3	5958678	Spazzola antistatica
2.4	5958631	Barriera fotoelettrica delle etichette Riflessione dall'alto
2.5	5959622.001	Adattatore 100
2.6	5561043	Scheda di memoria CompactFlash mod.I
2.7	5901626	Tastiera standard USB Versione tedesca
2.8	5954380	Pannello di controllo esterno
2.9	5946146	Adattatore per pausa PS7
2.10	5571005	Apparecchio di controllo per codici a barre CC2
	5571000	Apparecchio di controllo per codici a barre CC4
	N. art.	Interfacce
3.1	5954200	Centronics a norma IEEE 1284
3.2	5954201	RS422/RS485
3.3	5948205	Selezione etichette - Scatola I/O
3.4	5561041	WLAN 802.11b/g
	N. art.	Cavo di collegamento
4.1	5550818	Cavo di collegamento RS232 C 9/9 poli, lunghezza 3 m
4.2	5918008	Cavo patch CAT 5e, lunghezza 3 m, grigio
	N. art.	Per tagliare, perforare, impilare etichette
5.1	5948382	Gruppo di taglio CU2
	5948000	Gruppo di taglio CU4
	5948001	Gruppo di taglio CU6
	5948002	Gruppo di taglio CU8
5.2	5946995	Contenitore di raccolta 4
5.3	5960050.351	Lama di perforazione PCU4/2,5
	5960050.352	Lama di perforazione PCU4/10
5.4	5541311	Impilatore con gruppo di taglio ST4/L
	5541313	Impilatore con gruppo di taglio ST4/M
5.5	55xxxxx**	Vassoio ST4/L, etichetta LxA
	55xxxxx**	Vassoio ST4/M, etichetta LxA
5.5	5958932	Basamento per A4+

	N. art.	Per avvolgere, svolgere le etichette
6.1	5954108.001	Lamina di rinvio RG2 per avvolgimento interno
	5954190.001	Lamina di rinvio RG4 per avvolgimento interno
6.2	5948102	Avvolgitore esterno ER1/210
	5943251	Avvolgitore esterno ER2/210
	5945802	Avvolgitore esterno ER3/210
6.3	5948100	Avvolgitore esterno ER4/210
	5946090	Avvolgitore esterno ER4/300
	5946420	Avvolgitore esterno ER6/300
	5945804	Avvolgitore esterno ER8/300
6.4	5946091	Svolgitore esterno EU4/300
	5946421	Svolgitore esterno EU6/300
	5945806	Svolgitore esterno EU8/300
6.5	5948170	Set di collegamento per A2+, A4+, A6+, A8+
6.6	5965712	Set di collegamento per XC4
	5965713	Set di collegamento per XC6
	N. art.	Dispensare etichette
7.1	5946120	Scheda input/output PS5 Funzionamento automatico
7.2	5958772	Bordo di emissione per A2+
	5948830	Bordo di emissione prolungato per A2+
	5958565	Bordo di emissione prolungato per A6+
7.3	5942353	Sensore presenza per dispenser PS6 Comando manuale/automatico
7.4	5946900	Sensore presenza PS8 Comando manuale
7.5	5948595	Sensore presenza per dispenser PS9 Variabile
	N. art.	Per dispensare etichette
8.1	5942345	Pulsante manuale TR1
8.2	5535901	Tasto a pedale
8.3	5917652	Connettore d'interfaccia Connettore Sub-D 15 poli Phoenix Contact 2761606
8.4	5941526	Sensore di prodotto
8.5	5533240	Testbox 2 Funzionamento automatico

** Il n. art. viene assegnato specificamente per il cliente in base all'ordine

Programma di fornitura accessori

	N. art.	Applicatori e moduli dispensatori
9.1	 5949281 5949265	Modulo dispensatore A5104 Modulo dispensatore A5106
9.2	 5941345	Etichettatura circolare
9.3	 5949001 5949002 5949003	Applicatore A1000-220 Applicatore A1000-300 Applicatore A1000-400
9.4	 5xxxxxx**	Tampone di stampa A1021°LxA
	5949072	Tampone universale A1021 70x60
	5949075	Tampone universale A1021 90x90
9.5	 5xxxxxx**	Tampone di stampa A1321 LxA
	5949076	Tampone universale A1321 116x102
	5949077	Tampone universale A1321 116x152
9.6	 5xxxxxx**	Tampone blow on A2021 LxA
9.7	 5xxxxxx**	Tampone roll on A1411 LxA
9.8	 5976050	Applicatore A3200
9.9	 5xxxxxx**	Tampone di stampa A3221 LxA
9.10	 5xxxxxx**	Tampone blow on A3221 LxA

** Il n. art. viene assegnato specificamente per il cliente in base all'ordine

	N. art.	Ausili per il montaggio	
10.1	 5969811 5958367	Piastra di montaggio per A2+ Piastra di montaggio per A4+	
10.2	 5958365 5965929 5971136	Profilo 40 Profilo 80 Profilo 120	
		5xxxxxx** Profilo L	
10.3	 5961203	Piastra di fondo 500x255	
10.4	 5947400	Supporto da pavimento 1600	
10.5	 8914422 8913693 8914423	Alloggiamento stampante per A2+ Alloggiamento stampante per A4+ Alloggiamento stampante per A6+	
		N. art.	Software per etichette
		11.7	
5588001 5588100 5588101 5588150	cablabel S3 Pro 1 WS cablabel S3 Pro 5 WS cablabel S3 Pro 10 WS cablabel S3 Pro 1 licenza supplementare		
5588151	cablabel S3 Pro 4 licenze supplementari		
5588152	cablabel S3 Pro 9 licenze supplementari		
5588002 5588105 5588106 5588155	cablabel S3 Print 1 WS cablabel S3 Print 5 WS cablabel S3 Print 10 WS cablabel S3 Print 1 licenza supplementare		
5588156 5588157	cablabel S3 Print 4 licenze supplementari cablabel S3 Print 9 licenze supplementari		
In preparazione	cablabel S3 Print Server		
11.10	9008486		Manuale di programmazione en, versione cartacea

Panoramica dei prodotti

Stampanti per etichette MACH1, MACH2

nel segmento di prezzo più basso



Stampanti per etichette MACH 4S

per gli spazi ridotti



Stampanti per etichette EOS2

Dispositivo desktop per rotoli di etichette diametri fino a 152 mm



Stampanti per etichette EOS5

Dispositivo desktop per rotoli di etichette diametri fino a 203 mm



Stampanti per etichette SQUIX 2

Apparecchio industriale con larghezza di stampa fino a 57 mm



Stampanti per etichette SQUIX 4

Apparecchio industriale con larghezza di stampa fino a 108 mm



Stampanti per etichette SQUIX 6

Apparecchio industriale con larghezza di stampa fino a 168 mm



Stampanti per etichette A8+

Apparecchio industriale con larghezza di stampa fino a 216 mm



Stampanti per etichette XD4T

per stampa fronte e retro



Stampanti per etichette XC

per stampa in bicromia



Sistemi di stampa / etichettatura Hermes+

per l'automazione



Sistemi di stampa / etichettatura Hermes C

per stampa in bicromia ed etichettatura



Moduli di stampa PX

per l'installazione negli impianti di etichettatura



Etichette

in più di 400 materiali diversi



Nastri pigmentati

nelle versioni in cera, in resina e in resina/cera



Software per etichette cablabel S3

Progettazione, stampa, gestione



Dispensatori etichette HS, VS

per l'emissione orizzontale o verticale



Etichettatrici IXOR

per l'installazione nelle etichettatrici



Laser di scrittura FL+

con potenze di uscita da 10 a 50 Watt



Sistemi di marcatura al laser XENO 1

per singole parte e seriali



 Sede centrale e produzione
in Germania

 fino a  filiali
internazionali

A ciò si aggiungono 820 partner
di vendita in oltre 80 paesi.



Europa

Germania

cab Produkttechnik
GmbH & Co KG
Wilhelm-Schickard-Str. 14
76131 Karlsruhe
Tel. +49 721 6626 0
Fax +49 721 6626 129
info@cab.de
www.cab.de

Francia

cab Technologies S.à.r.l.
2a Rue de la Moder
Z.A. Nord du Val de Moder
67350 Niedermodern
Tel. +33 388 722501
Fax +33 388 722502
info.fr@cab.de
www.cab.de/fr

America

USA

cab Technology, Inc.
21 Alpha Road, Suite 200
Chelmsford, MA 01824
Tel. +1 978 250 8321
Fax +1 978 256 9564
info.us@cab.de
www.cab.de/us

America latina

Alejandro Balmaceda
Hacienda Jurica Pte 1615
Colonial de Valle
32553 Juárez, Messico
Tel. +52 656 682 4301
a.balmaceda@cab.de
www.cab.de/es

Asia

Taiwan

cab Technology Co., Ltd.
希愛比科技股份有限公司
16F-1, No. 700, Jhong Jheng Rd
Junghe, Taipeh 23552
Tel. +886 (02) 8227 3966
Fax +886 (02) 8227 3566
info.asia@cab.de
www.cab.de/tw

Cina

cab (Shanghai) Trading Co., Ltd.
铠博(上海)贸易有限公司
A507, No. 268, Tong Xie Rd
Shanghai 200335
Tel. +86 (021) 6236 3161
Fax +86 (021) 6236 3162
info.cn@cab.de
www.cab.de/cn

cab (Shanghai) Trading Co., Ltd.
铠博(上海)贸易有限公司
Room 39, 10F, 8 Lin He Zhong Rd
Tian He District, Guangzhou 510610
Tel. +86 (020) 2831 7358
info.cn@cab.de
www.cab.de/cn

Africa

Sudafrica

cab Technology (Pty) Ltd.
8 Fabriek Street
Strijdom Park
Randburg 2169
Tel. +27 11 886 3580
Fax +27 11 789 3913
info.za@cab.de
www.cab.de/za